

ลูกบ็อกซ์ลม สั้น ขอบบาง 6P, 12P (นิ้ว) ขนาด 3/4" (Thin Wall)

16401A,16406A



16401A (6 เหล็ก)

16406A (12 เหล็ก)

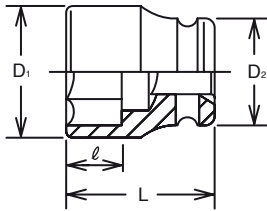

ขนาด (Inch)	D ₁ (mm.)	D ₂ (mm.)	ℓ (mm.)	L (mm.)	6P/12P ราคาลูกตะ
11/16	28.0	43	12	50	
3/4	30.5	43	13	50	
13/16	33.0	43	15	50	
7/8	34.3	43	15	50	
15/16	36.8	43	16	50	
1	38.0	43	16	50	
1.1/16	40.5	43	16	50	
1.1/8	43.0	43	18	53	
1.3/16	44.3	43	18	53	
1.1/4	46.8	43	19	53	
1.3/8	50.5	43	20	55	
1.7/16	53.0	43	20	55	
1.1/2	54.3	43	20	57	
1.9/16	56.8	43	20	57	
1.5/8	58.0	43	22	57	
1.13/16	64.3	43	23	62	

Pin/O-ring 1601A/B

ลูกบ็อกซ์ลม สั้น ท็อกซ์ ขนาด 3/4" (Torx Impact Socket)

16425

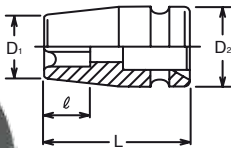

ขนาด	D ₁ (mm.)	D ₂ (mm.)	ℓ (mm.)	L (mm.)	16425 ราคาลูกตะ
E18	26.3	44	12	50	
E20	28.8	44	14	50	
E22	31.3	44	15	50	
E24	32.5	44	17	50	

Pin/O-ring 1601A/B

16425

ลูกบ็อกซ์ลม ยาว ขอบบาง 6P, 12P (มิล) ขนาด 3/4" (Thin Wall)

16301X



16301M (6 เหล็ก)

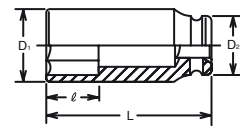

ขนาด (mm.)	D ₁ (mm.)	D ₂ (mm.)	ℓ (mm.)	L (mm.)	6P/12P ราคาลูกตะ	ขนาด (mm.)	D ₁ (mm.)	D ₂ (mm.)	ℓ (mm.)	L (mm.)	6P/12P ราคาลูกตะ
17	28.0	43	17	75		29	43.0	43	29	75	
18	29.3	43	18	75		30	44.3	43	30	75	
19	30.5	43	19	75		31	45.5	43	31	75	
20	31.8	43	20	75		32	46.8	43	32	75	
21	33.0	43	21	75		35	50.5	43	35	75	
22	34.3	43	22	75		36	51.8	43	36	75	
23	35.5	43	23	75		37	53.0	43	37	75	
24	36.8	43	24	75		38	54.3	43	38	75	
25	38.0	43	25	75		40	56.8	43	38	75	
26	39.3	43	26	75		41	58.0	43	38	75	
27	40.5	43	27	75		46	64.3	43	38	75	
28	41.8	43	28	75							

Pin/O-ring 1601A/B

ลูกบ็อกซ์ลิ่ม ยาว 6P, 12P (มิล) ขนาด 3/4" (Impact Deep Socket)

16300M,16305M

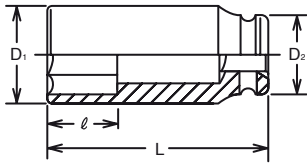

16300M (6 เหลี่ยม)



16305M (12 เหลี่ยม)



ขนาด (mm.)	D ₁ (mm.)	D ₂ (mm.)	ℓ (mm.)	L (mm.)	6P/12P ราคาลูกกละ	ขนาด (mm.)	D ₁ (mm.)	D ₂ (mm.)	ℓ (mm.)	L (mm.)	6P/12P ราคาลูกกละ
17	30.0	44	17	100		35	52.5	44	35	100	
18	31.3	44	18	100		36	53.8	44	36	100	
19	32.5	44	19	100		37	55.0	44	37	100	
20	33.8	44	20	100		38	56.3	44	38	100	
21	35.0	44	21	100		39	55.0	44	38	100	
22	36.3	44	22	100		40	58.8	44	38	100	
23	37.5	44	23	100		41	60.0	44	38	100	
24	38.8	44	24	100		42	61.3	44	38	100	
25	40.0	44	25	100		43	62.5	44	38	100	
26	41.3	44	26	100		44	61.9	44	38	100	
27	42.5	44	27	100		45	63.1	44	38	100	
28	43.8	44	28	100		46	66.3	44	38	100	
29	45.0	44	29	100		47	65.6	54	38	100	
30	46.3	44	30	100		48	67.0	54	38	100	
31	47.5	44	31	100		49	68.0	54	38	100	
32	48.8	44	32	100		50	71.3	54	61	100	
33	50.0	44	33	100							
34	51.3	44	34	100							

Pin/O-ring 1601A/B

Pin/O-ring 1602A/B

ลูกบ็อกซ์ลิ่ม ยาว 6P, 12P (นิ้ว) ขนาด 3/4" (Impact Deep Socket)

16300A,16305A

ขนาด (Inch)	D ₁ (mm.)	D ₂ (mm.)	ℓ (mm.)	L (mm.)	6P/12P ราคาลูกกละ
3/4	32.5	44	19	100	
13/16	35.0	44	21	100	
7/8	36.3	44	22	100	
15/16	38.8	44	24	100	
1	40.0	44	25	100	
1.1/16	42.5	44	27	100	
1.1/8	45.0	44	29	100	
1.3/16	46.3	44	30	100	
1.1/4	48.8	44	32	100	
1.5/16	51.3	44	34	100	
1.3/8	52.5	44	35	100	
1.7/16	55.0	44	37	100	
1.1/2	56.3	44	38	100	
1.9/16	58.8	44	38	100	
1.5/8	60.0	44	38	100	
1.11/16	62.5	44	38	100	
1.3/4	65.0	44	38	100	
1.13/16	66.3	44	38	100	
1.7/8	68.8	54	38	100	
2	72.5	54	60	100	



16300A (6 เหลี่ยม)



16305A (12 เหลี่ยม)

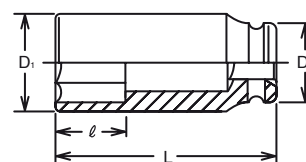

Pin/O-ring 1601A/B

Pin/O-ring 1602A/B

ลูกบ็อกซ์ลม ยาว ขอบบาง 6P, 12P (มิล) ขนาด 3/4"

16301M,16306M

 16301M (6 เหลี่ยม)

 16306M (12 เหลี่ยม)

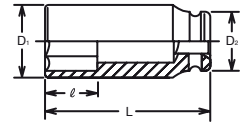

ขนาด (mm.)	D ₁ (mm.)	D ₂ (mm.)	ℓ (mm.)	L (mm.)	6P/12P ราคาลูกกละ	ขนาด (mm.)	D ₁ (mm.)	D ₂ (mm.)	ℓ (mm.)	L (mm.)	6P/12P ราคาลูกกละ
17	28.0	43	17	100		29	43.0	43	29	100	
18	29.3	43	18	100		30	44.3	43	30	100	
19	30.5	43	19	100		31	45.5	43	31	100	
20	31.8	43	20	100		32	46.8	43	32	100	
21	33.0	43	21	100		35	50.5	43	35	100	
22	34.3	43	22	100		36	51.8	43	36	100	
23	35.5	43	23	100		37	53.0	43	37	100	
24	36.8	43	24	100		38	54.3	43	38	100	
25	38.0	43	25	100		40	56.8	43	38	100	
26	39.3	43	26	100		41	58.0	43	38	100	
27	40.5	43	27	100		46	64.3	43	38	100	
28	41.8	43	28	100							

Pin/O-ring 1601A/B

ลูกบ็อกซ์ลม ยาว ขอบบาง 6P, 12P (นิ้ว) ขนาด 3/4"

16301A,16306A

 16301A (6 เหลี่ยม)

 16306A (12 เหลี่ยม)

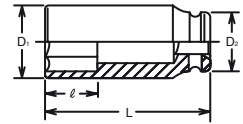

ขนาด (Inch)	D ₁ (mm.)	D ₂ (mm.)	ℓ (mm.)	L (mm.)	6P/12P ราคาลูกกละ	ขนาด (Inch)	D ₁ (mm.)	D ₂ (mm.)	ℓ (mm.)	L (mm.)	6P/12P ราคาลูกกละ
11/16	28.0	43	17	100		1.3/16	44.3	43	30	100	
3/4	30.5	43	19	100		1.1/4	46.8	43	32	100	
13/16	33.0	43	21	100		1.3/8	50.5	43	35	100	
7/8	34.3	43	22	100		1.7/16	53.0	43	37	100	
15/16	36.8	43	24	100		1.1/2	54.3	43	38	100	
1"	38.0	43	25	100		1.9/16	56.8	43	38	100	
1.1/16	40.5	43	27	100		1.5/8	58.0	43	38	100	
1.1/8	43.0	43	29	100		1.13/16	64.3	43	38	100	

Pin/O-ring 1601A/B

ลูกบ็อกซ์ลม 6P (มิล) ยาวพิเศษ 120mm. ขนาด 3/4"

16301M-120



16301M-120 (6 เหลี่ยม)

ขนาด (mm.)	D ₁ (mm.)	D ₂ (mm.)	ℓ (mm.)	L (mm.)	16301M(6P) ราคาลูกกละ
19	32.5	44	19	120	

บ็อกซ์ลมรุ่นนี้ ออกแบบให้ยาวพิเศษสำหรับรถไถ

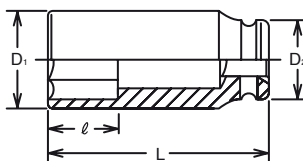

ลูกบิดออร์ลิม ยาว ท็อกซ์ ขนาด 3/4" (Torx Impact Deep Socket)

16325

ขนาด	D ₁ (mm.)	D ₂ (mm.)	ℓ (mm.)	L (mm.)	16325M ราคาถูกละ
E18	26.3	44	12	100	
E20	28.8	44	14	100	
E22	31.3	44	15	100	
E24	32.5	44	17	100	

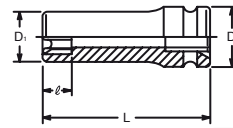

16325

Pin/O-ring 1601A/B

ลูกบิดออร์ลิม สับเปลี่ยนดอกไขควง ขนาด 3/4" ใช้กับดอกไขควงแกน 16 มิล

16106

ขนาด (Inch)	L (mm.)	D (mm.)	16106 ราคาถูกละ
3/4"	52	16	

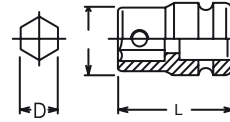

16106

Pin/O-ring 1601A/B

ควรใช้คู่กับประแจหกเหลี่ยมเพื่อยึดดอกไขควงให้แน่นที่สุด

ดอกไขควงหกเหลี่ยม (มิล) แกน 16 มิล (Hex Bit) ใช้กับ 14106, 16106, 18106

107-16

ขนาด (mm.)	L (mm.)	ราคาถูกละ	ขนาด (mm.)	L (mm.)	ราคาถูกละ
10	40		17	40	
12	40		18	40	
13	40		19	40	
14	40		22	40	
16	40				

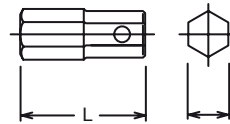

107-16

ดอกไขควงหกเหลี่ยม (นิ้ว) แกน 16 มิล (Hex Bit) ใช้กับ 14106, 16106, 18106

107-16(HA)

ขนาด (Inch)	L (mm.)	ราคาถูกละ	ขนาด (Inch)	L (mm.)	ราคาถูกละ
3/8	40		9/16	40	
7/16	40		5/8	40	
1/2	40		3/4	40	

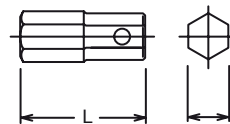

107-16(HA)

ดอกไขควงท็อกซ์ แกน 16 มิล (Torx Bit) ใช้กับ 14106, 16106, 18106

107-16(T)

ขนาด	L (mm.)	ราคาถูกละ
T55	50	
T60	50	
T70	50	

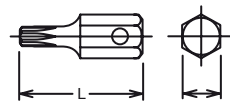

107-16(T)

ดอกไขควง 12 แฉก แกน 16 มิล (XZN Bit) ใช้กับ 14106, 16106, 18106

107-16(XZN)

ขนาด	L (mm.)	ราคาถูกละ
M14	60	
M16	60	
M18	60	

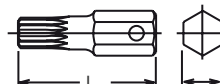

107-16(XZN)

3/4"
19mm

Koken

ลูกบ็อกซ์ลม สับเปลี่ยนเดือย ขนาด 3/4" ใช้กับดอกไขควงแกน 22 มิล 16107



ขนาด	L (mm.)	16107 ราคาถูกละ
3/4"	60	

Pin/O-ring 1601A/B

16107

ควรใช้คู่กับประแจหกเหลี่ยมเพื่อยึดดอกไขควงให้แน่นที่สุด

ดอกไขควงหกเหลี่ยม (มิล) แกน 22 มิล (Hex Bit) ใช้กับ 16107, 18107 107-22

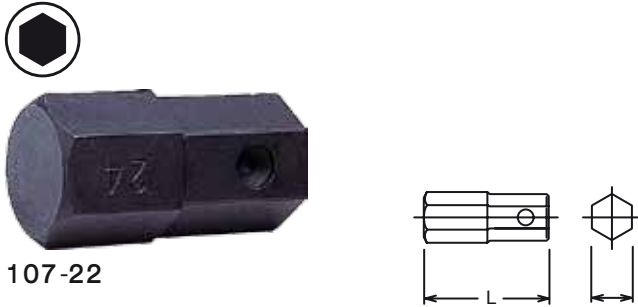

ขนาด (mm.)	L (mm.)	ราคาถูกละ
17	50	
19	50	
22	50	
24	50	
27	50	
30	50	
32	50	

107-22

ดอกไขควงทอรัส แกน 22 มิล (Torx Bit) ใช้กับ 16107, 18107 107-22(T)



ขนาด	L (mm.)	ราคาถูกละ
T80	60	
T90	60	
T100	60	

107-22(T)

ชุดลูกบ็อกซ์ลมสับเปลี่ยนเดือย พร้อมดอกไขควง ชุด 9 ชิ้นในกล่องเหล็ก 16204AM



รหัสสินค้าในชุด	ประกอบด้วย	ราคาชุดละ
16106	ลูกบ็อกซ์ลม สับเปลี่ยนเดือย ขนาด 3/4" แกน 16 mm.	
107-16	เดือยหกเหลี่ยมแกน 16 มิล ขนาด 12, 14, 17, 19 mm.	
107-16A	เดือยหกเหลี่ยมแกน 16 มิล ขนาด 1/2", 9/16", 5/8"	

ชุดลูกบ็อกซ์ลมสับเปลี่ยนเดือย พร้อมดอกไขควง ชุด 6 ชิ้นในกล่องเหล็ก 16205M



รหัสสินค้าในชุด	ประกอบด้วย	ราคาชุดละ
16107	ลูกบ็อกซ์ลม สับเปลี่ยนเดือย ขนาด 3/4" แกน 22 mm.	
107-22	ดอกไขควงหกเหลี่ยมแกน 22 มิล ขนาด 17, 19, 22, 24, 27 mm.	